



Commission de Suivi de Site UVE Thiverval-Grignon

16/05/2023

**Propriétaire:
SIDOMPE**



**Exploitant:
Paprec Energies Réseau
Thiverval-Grignon**





SIDOMPE

CHIFFRES CLES

PLAN MASSE

SIDOMPE

- Une usine au cœur des Yvelines depuis 1975

- **SIDOMPE (118 communes - 602 700 personnes)**

- 1 syndicat : le SIEED (72 communes)
- 2 Communautés de Communes :
 - CC Cœur d'Yvelines (7 communes)
 - CC Gally Mauldre (4 communes)
- 3 Communautés d'Agglomération :
 - CA de Versailles Grand Parc (16 communes)
 - Saint-Quentin-en-Yvelines CA (12 communes)
 - CA de Saint Germain Boucles de Seine (3 communes)
- 1 Communauté Urbaine (liée par convention) :
 - CU Grand Paris Seine et Oise (GPS&O) (4 communes)

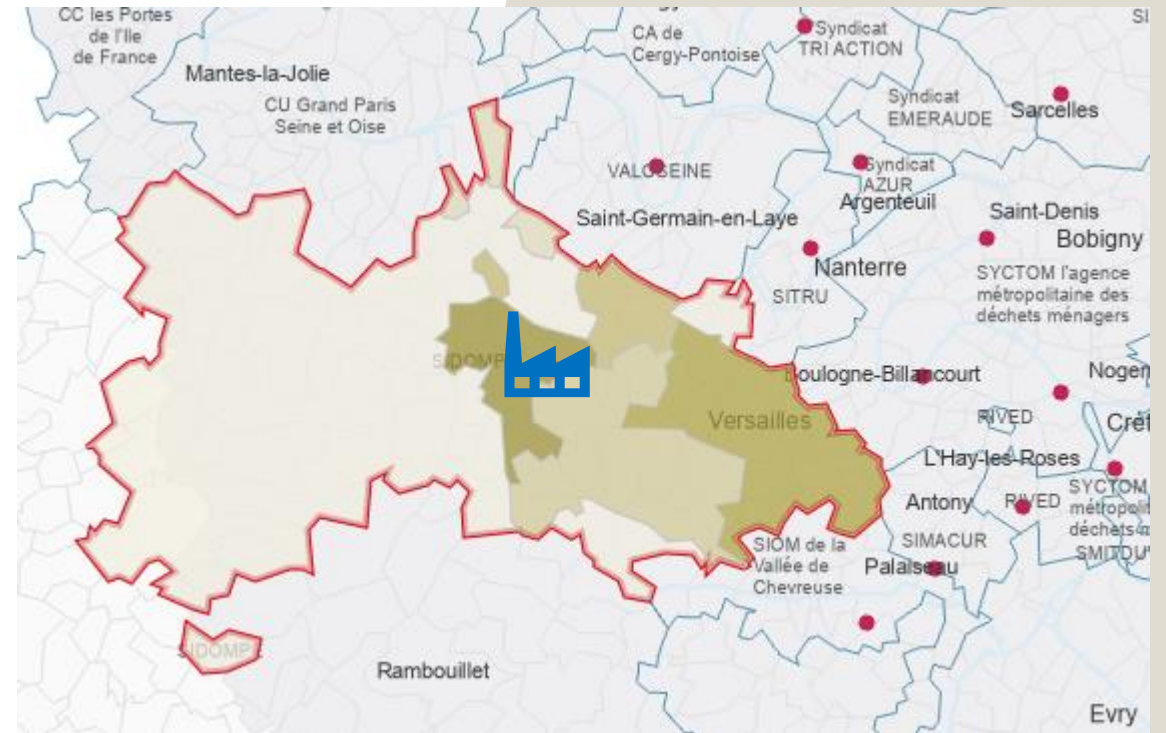

SIDOMPE – Plan Masse

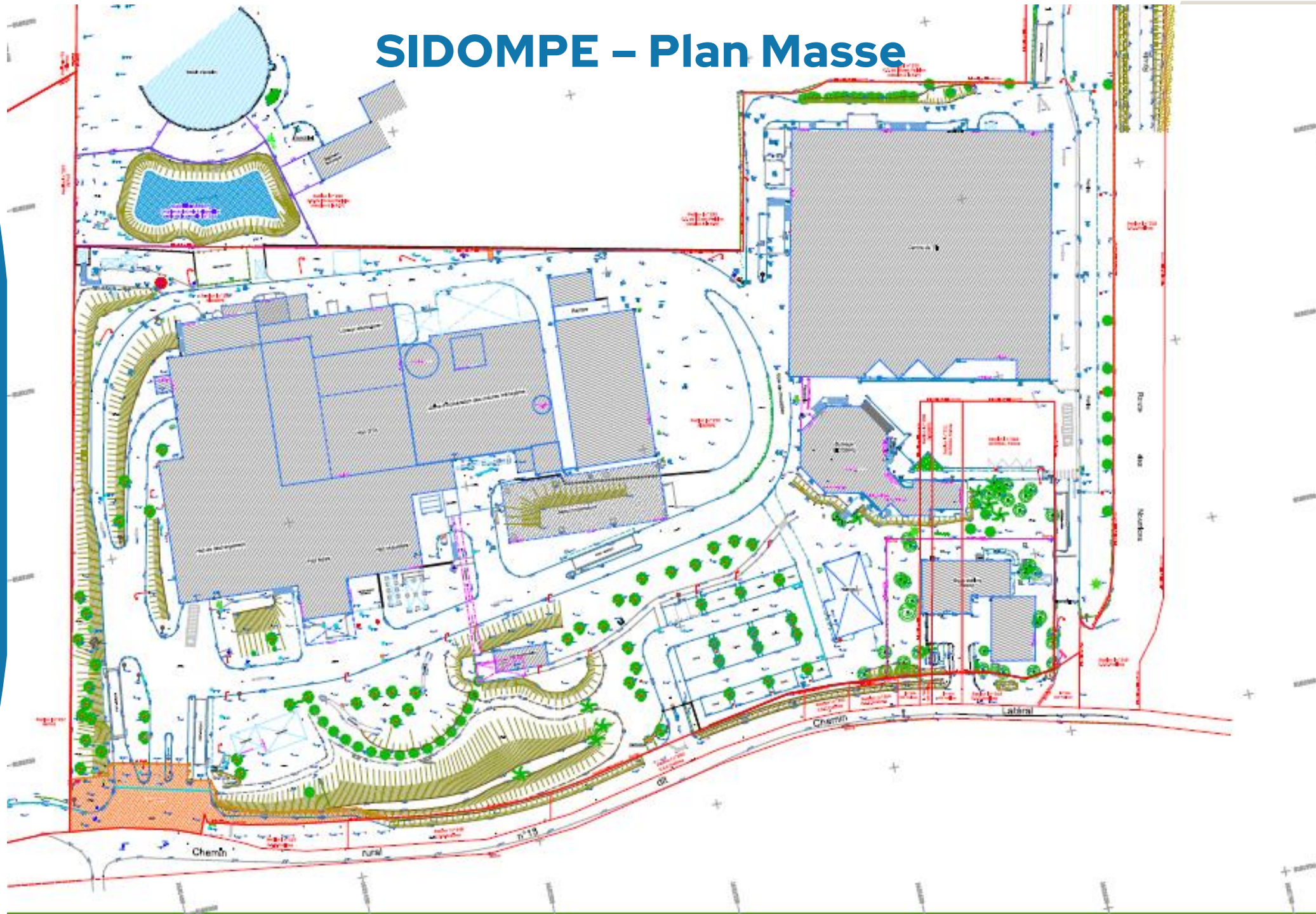



UVE Thiverval-Grignon

PAPREC ENERGIES RESEAU
THIVERVAL GRIGNON



PRESENTATION DU SITE

HISTORIQUE

DERNIERES ACTUALITES

CHIFFRES CLES

SCHEMA DE PRINCIPE

Historique

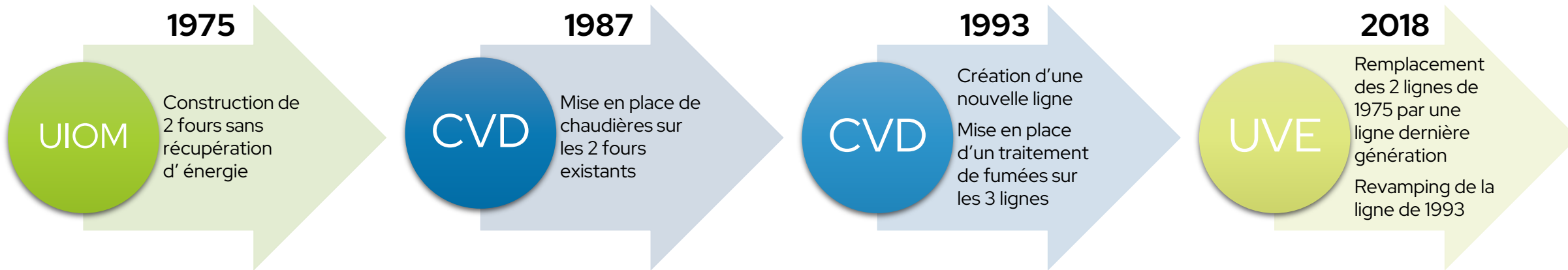

Dernières actualités

- 24 novembre 2018 : Démarrage nouvelle ligne n°4 (vapeur)
- 5 mai 2019 au 15 juin 2019 : Arrêt de la ligne 3 pour revamping incluant :
 - Modification de 30 % de la chaudière
 - Mise en place du nouveau traitement des fumées
- 1er Octobre 2019 : réception des travaux et début du contrat d'exploitation pour 10 ans
- 29 juillet 2021: Rachat de l'entité CNIM O&M par le groupe Paprec
- 1^{er} juillet 2022: Modification de l'arrêté préfectoral au nom de Paprec Energies Réseau Thiverval-Grignon



Chiffres clés



- Réception et traitement de 200 kT / an (AP à 243 kT)

- 39 personnes sur site



- 100 GWh / an d'électricité produite dont + de 80 GWh vendue
- + de 50 GWh / an de chauffage fourni au Resop

- Triple certification
 - ISO 45001
 - ISO 14001
 - ISO 50001

- **Installation actuelle**

- Ligne 3 (1993): Four MARTIN et Chaudière CNIM – 35 T/h vapeur
- Ligne 4 (2018): Four MARTIN et Chaudière CNIM – 41,5 T/h vapeur
- 1 GTA (2018): Turbine Siemens et Alternateur TDPS – 17 MW
- 1 Echangeur RCU – 20MW

PE > 90%



Schéma de principe

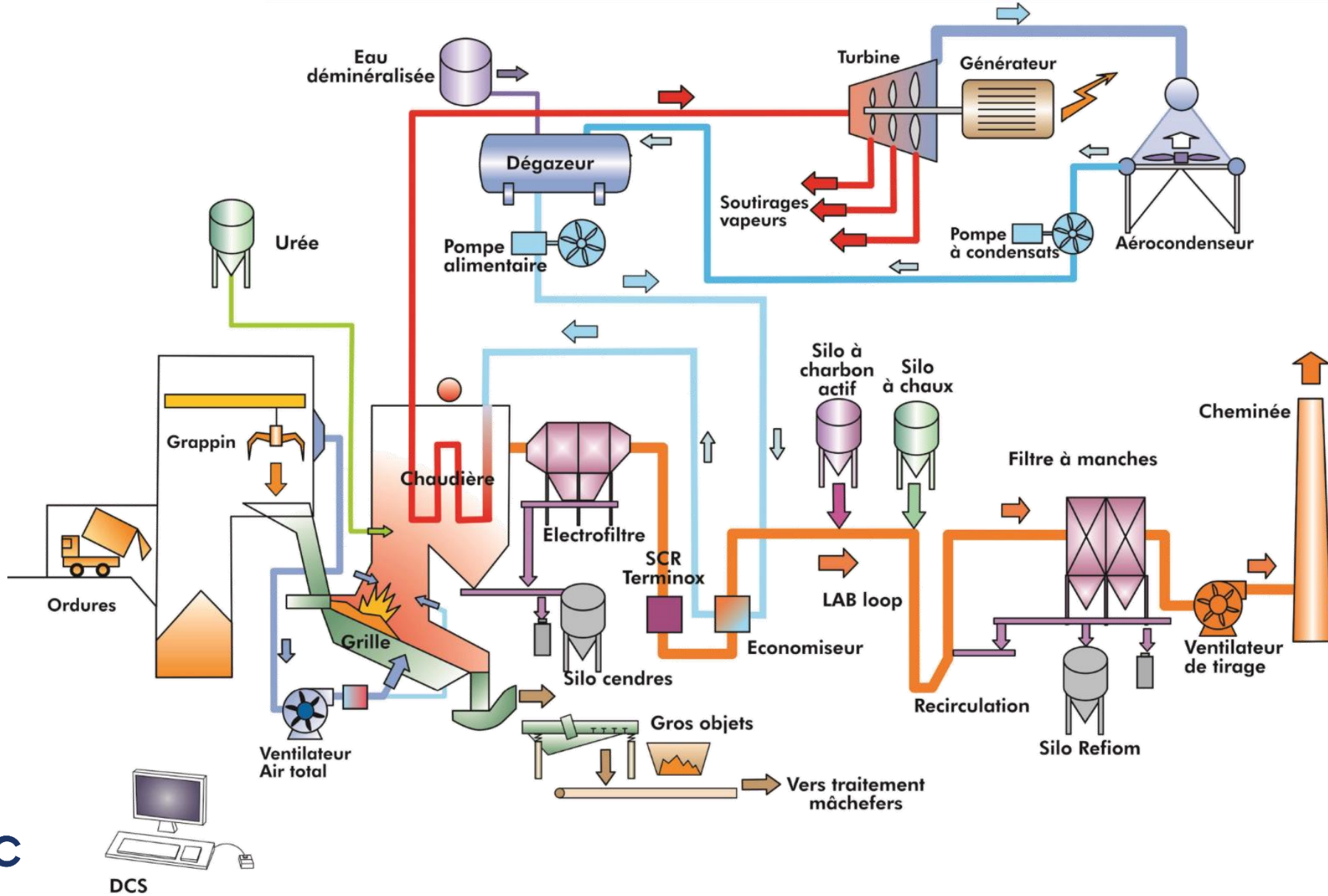



BILAN UVE 2022

CHIFFRES 2022

AUTOSURVEILLANCE

CARTOUCHES AMESA

CONTRÔLE PAR UN ORGANISME
EXTERIEUR

CHIFFRES 2022

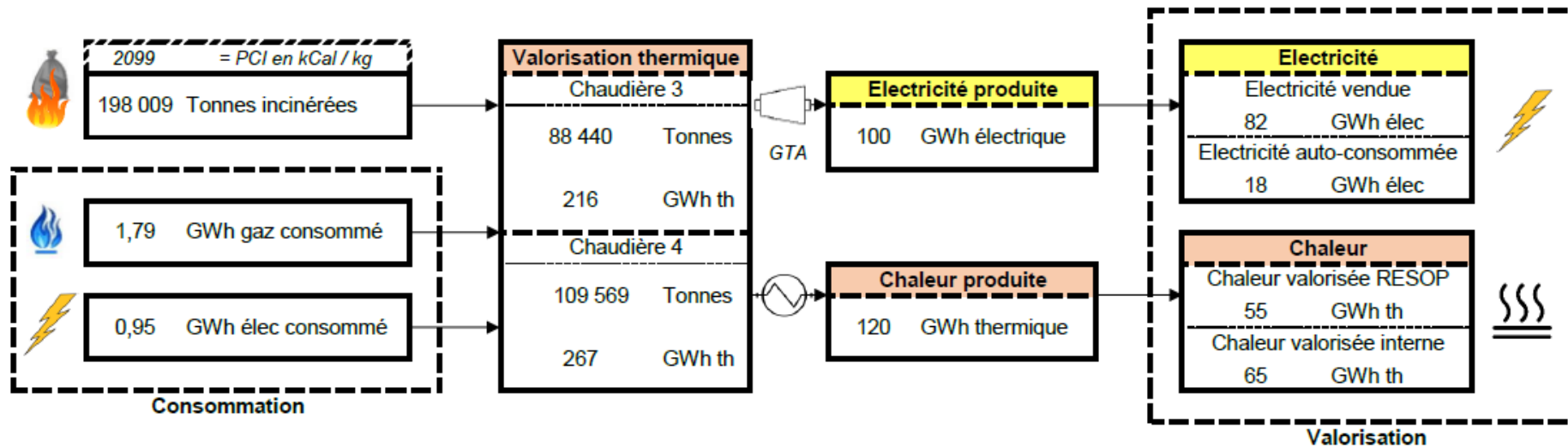
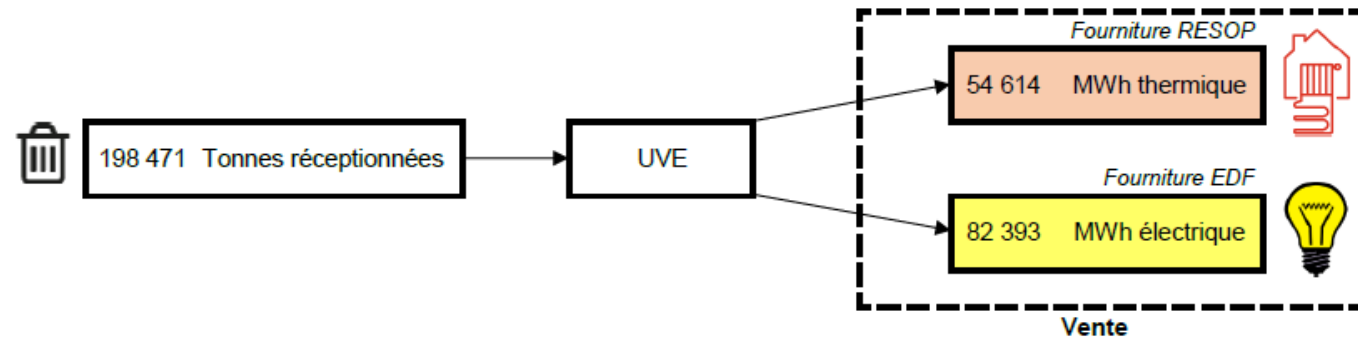

CHIFFRES 2022

● Apports en Tonnes

Provenance	2021	2022	Commentaires
Adhérents (hors CDT)	108 743 T	128 141 T	+ 19 398 T
Centre de tri	4 837 T	3 084 T	Démarrage progressif du CDT au 01/07/22
DIB	31 942 T	27 082 T	Baisse au profit des adhérents (- 4 860 T)
CU GPSO (Valène)	42 249 T	39 957 T	Baisse d'apports
Boues de STEP	244 T	207 T	Non significatif

● Evacuations des sous-produits en Tonnes

Sous-produits	Tonnage (T)	Kg / Tonne	%	Exutoire
Ferrailles	3 138,38	16,95 kg / T	1,69 %	Arcelor
Mâchefers	31 473,21	158,58 kg/T	15,86 %	Valomat (Triel)
Refiom (Big-Bag)	234,57	33,73 kg / T	3,37 %	Suez RR IWS (Villeparisis)
Refiom (Vrac)	6 458,57			

Autosurveillance

Ligne 3 
Ligne 4 

ARRETE PREFECTORAL 

CO

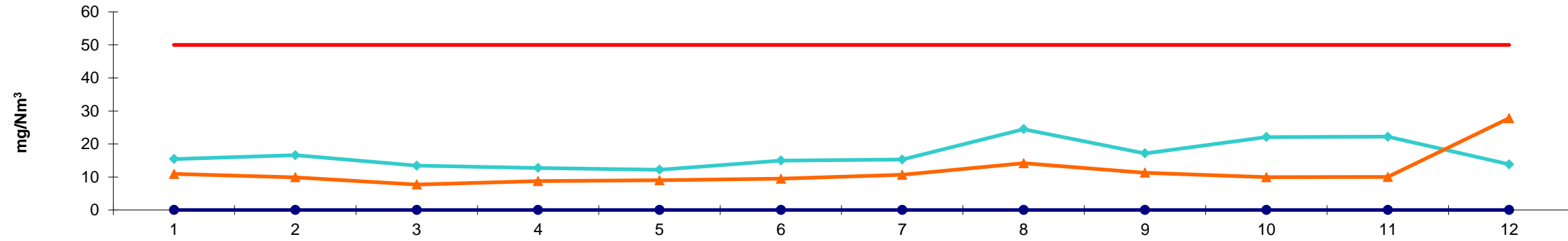

Poussières

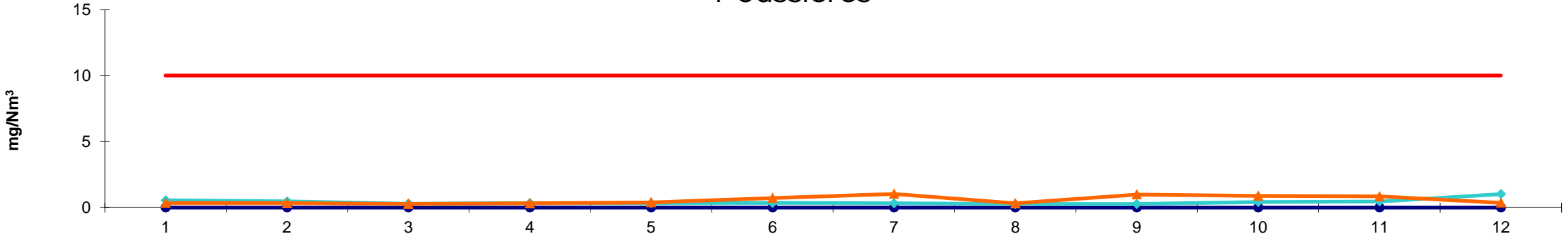

Autosurveillance

Ligne 3 
Ligne 4 

ARRETE PREFECTORAL 

COT

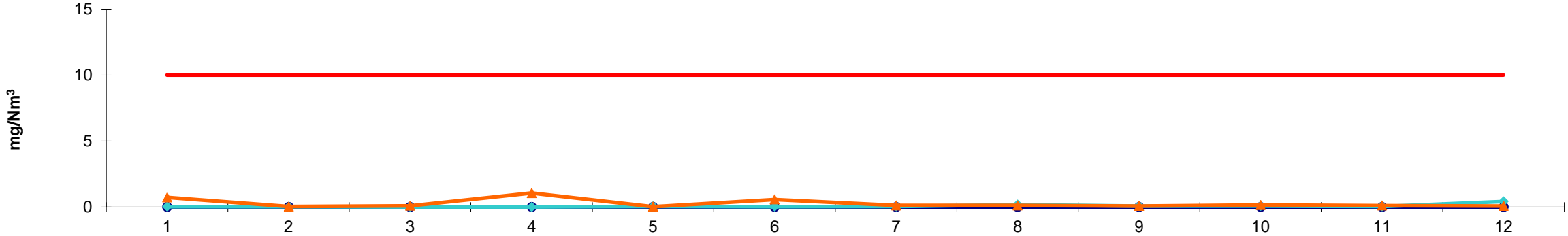

HCl

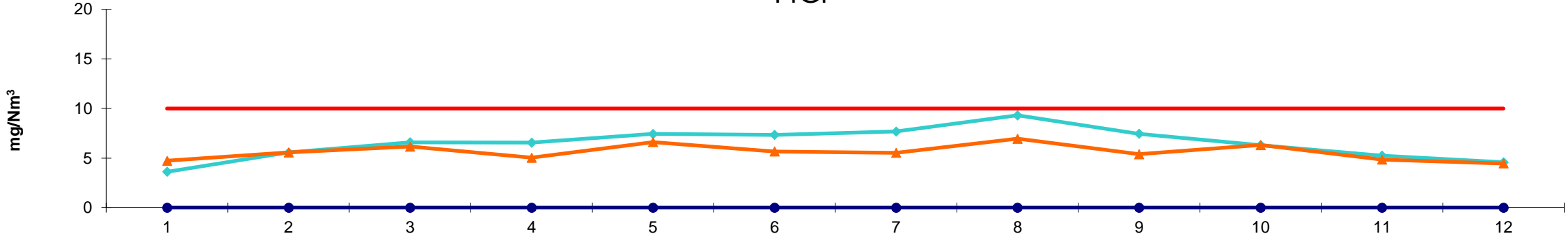

Autosurveillance

Ligne 3 
Ligne 4 

ARRETE PREFECTORAL 

HF

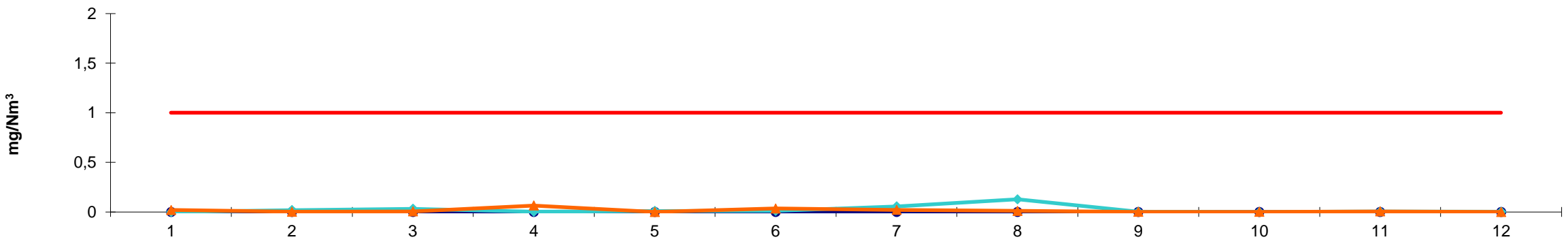

SO2

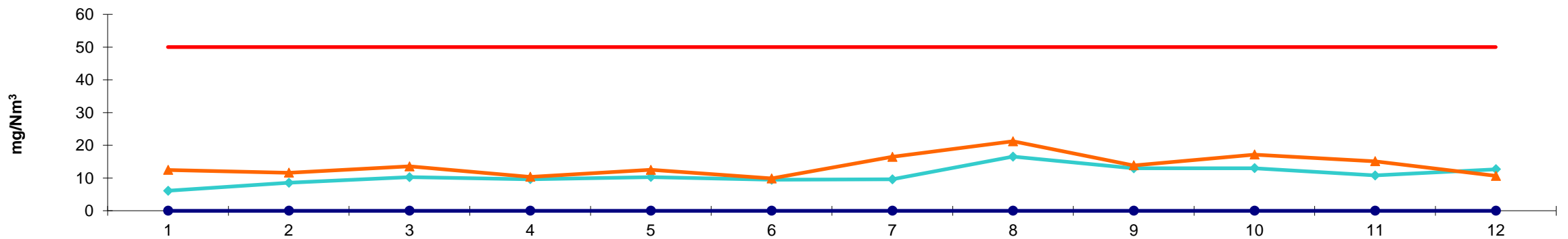

Autosurveillance

Ligne 3

Ligne 4

ARRETE PREFECTORAL

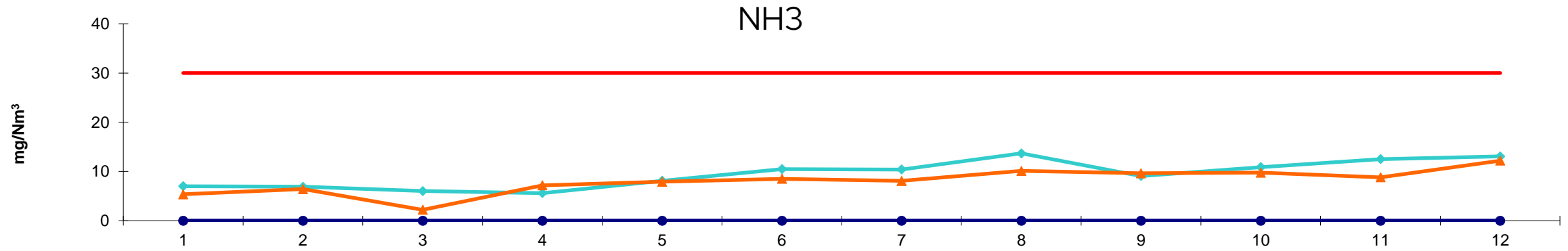
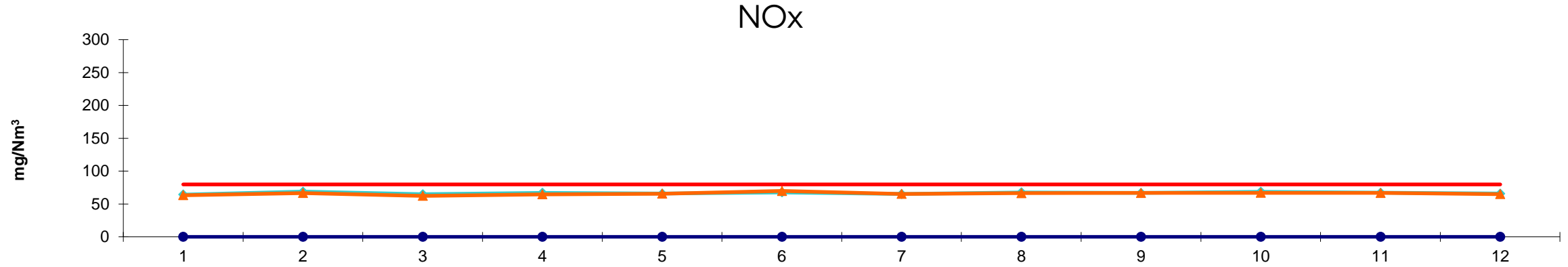

Suivi Cartouches AMESA

- 2 cartouches non conformes suite à une problématique d'injection du charbon actif. Problème résolu dès constatation des dépassements (à date de réception des rapports)
- La problématique était sur le dévouteur de la trémie tampon qui ne permettait pas une bonne répartition du charbon actif entre les 2 lignes. Le problème est aujourd'hui réglé.

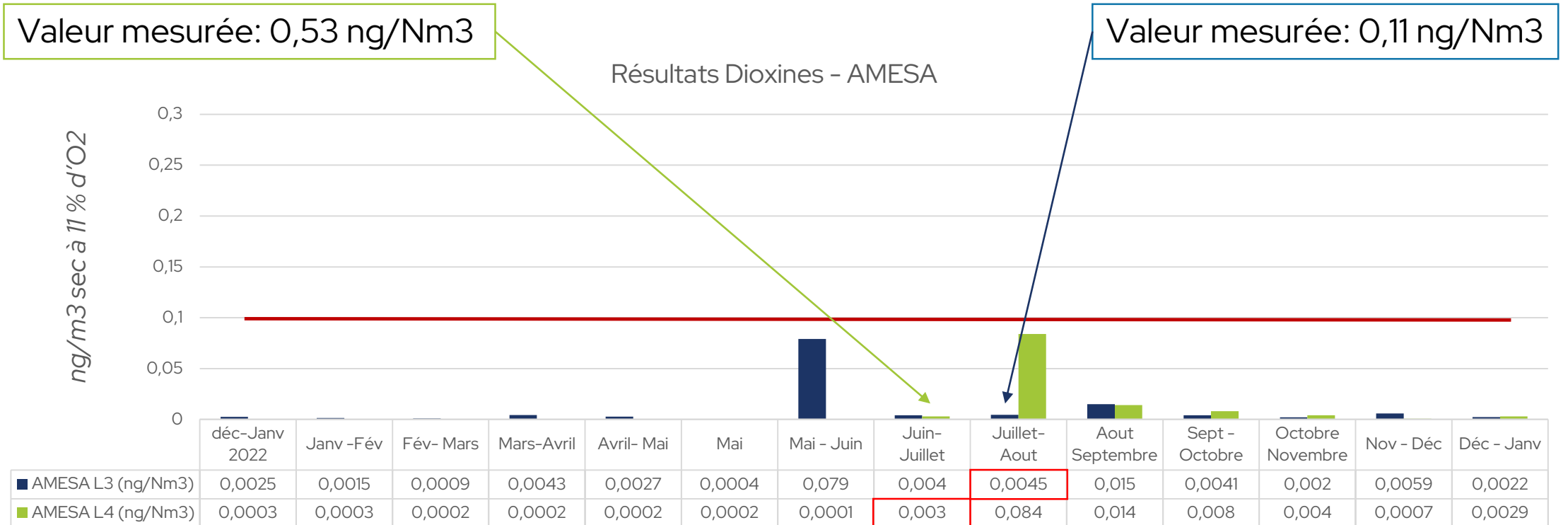

Valeurs contre-mesure

Contrôles par organisme extérieur

CO

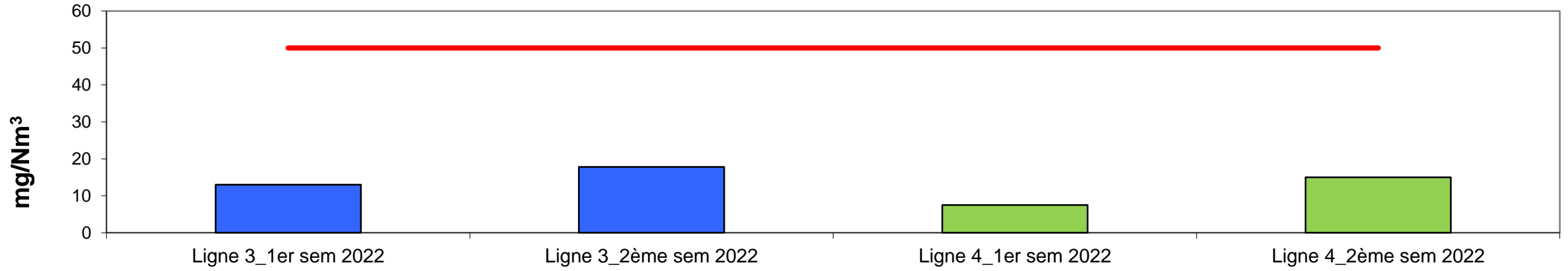

Poussières

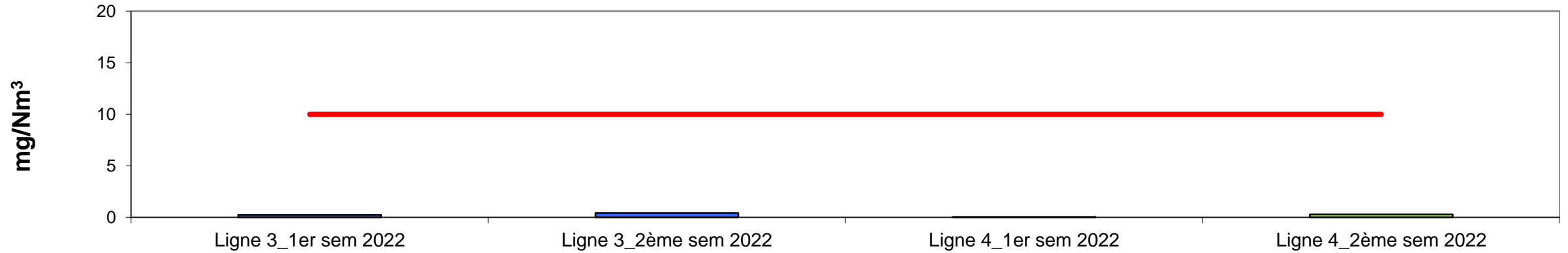

Contrôles par organisme extérieur

COT

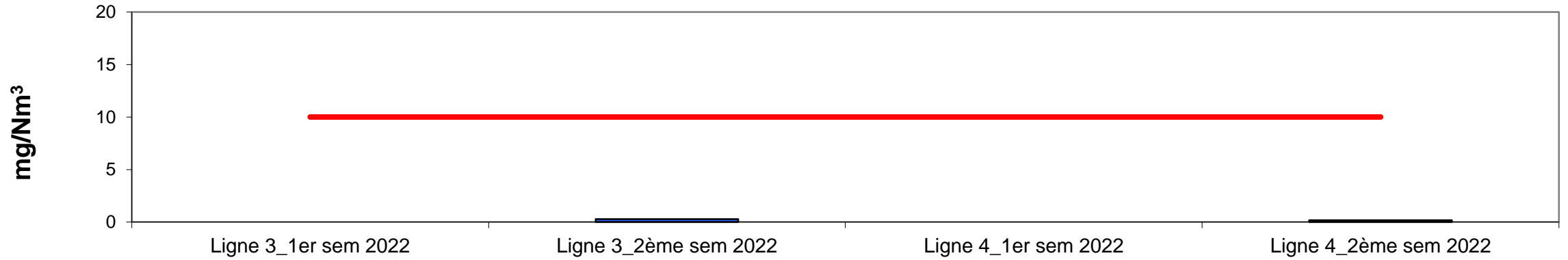

HCl

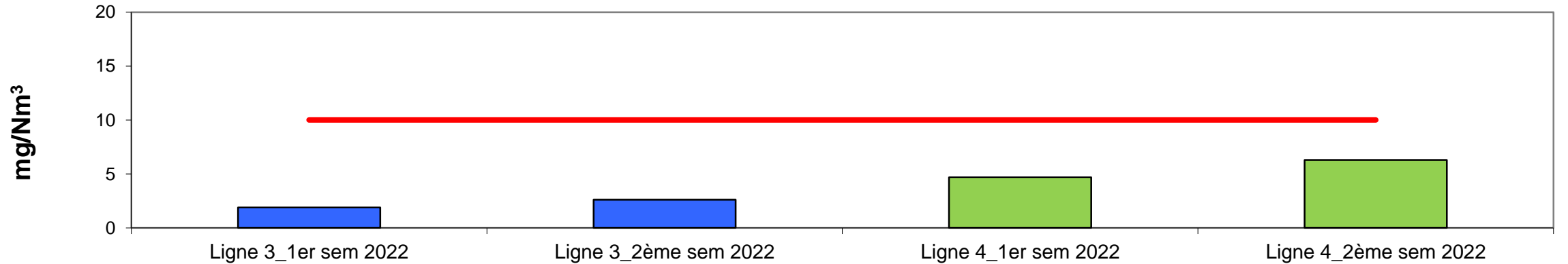

Contrôles par organisme extérieur

HF

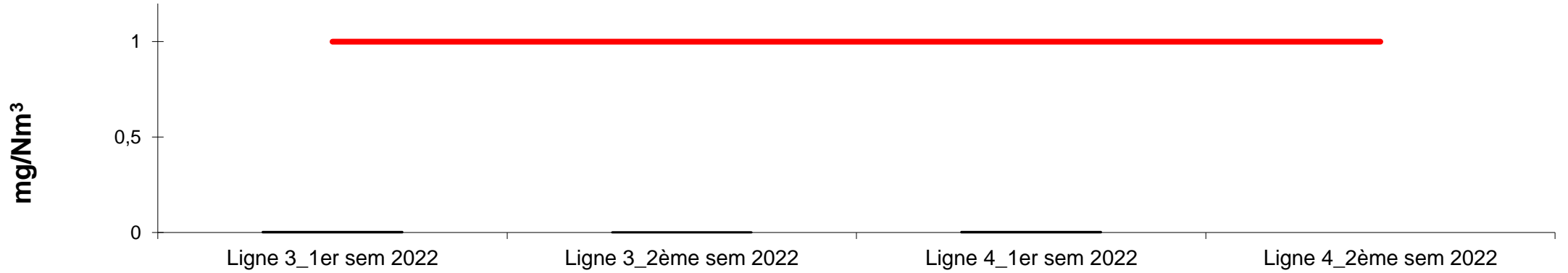

SO2

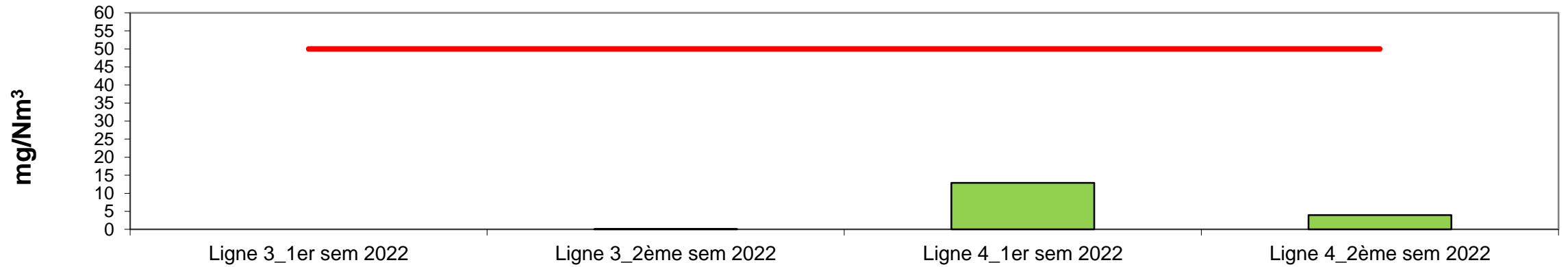

Contrôles par organisme extérieur

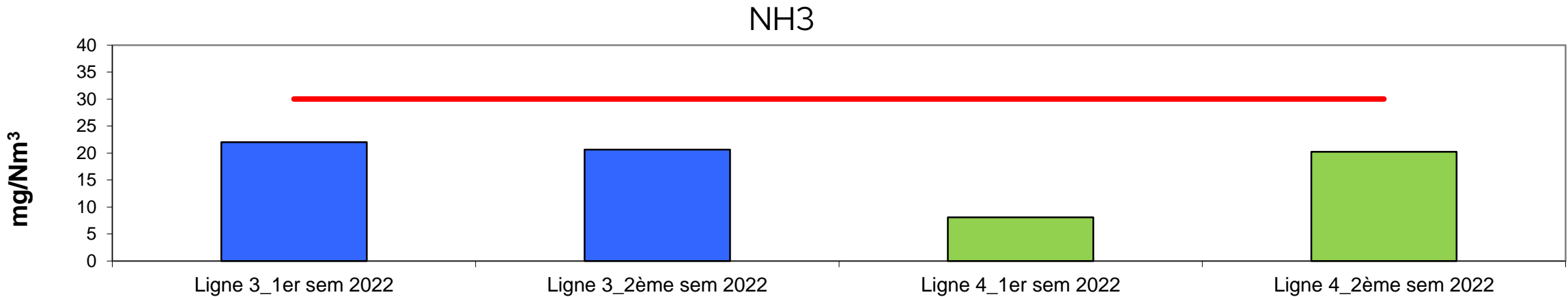
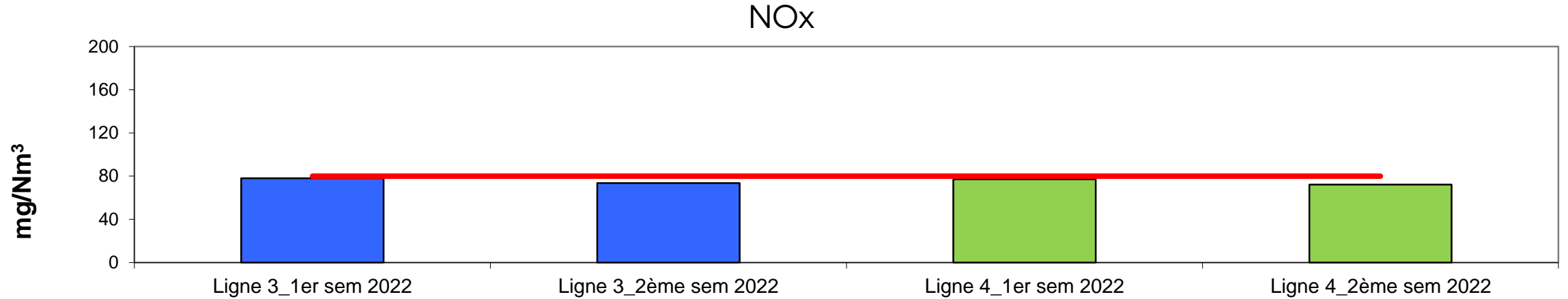

Contrôles par organisme extérieur

Cd + Ti

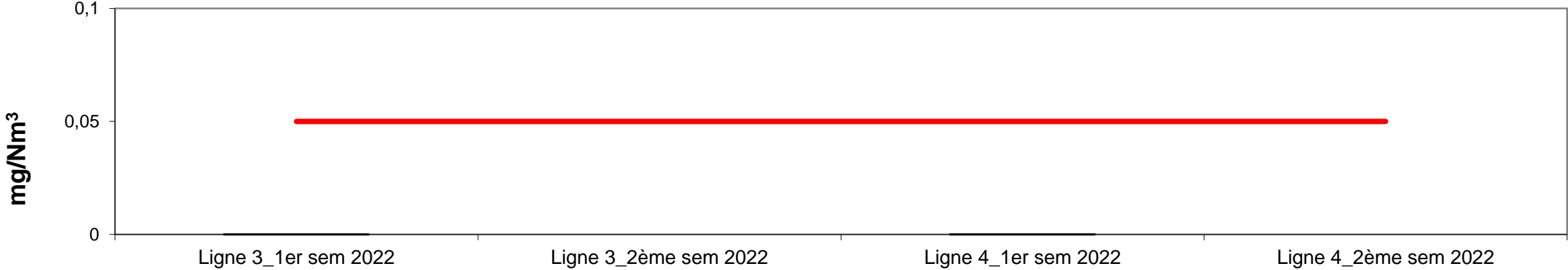

Hg

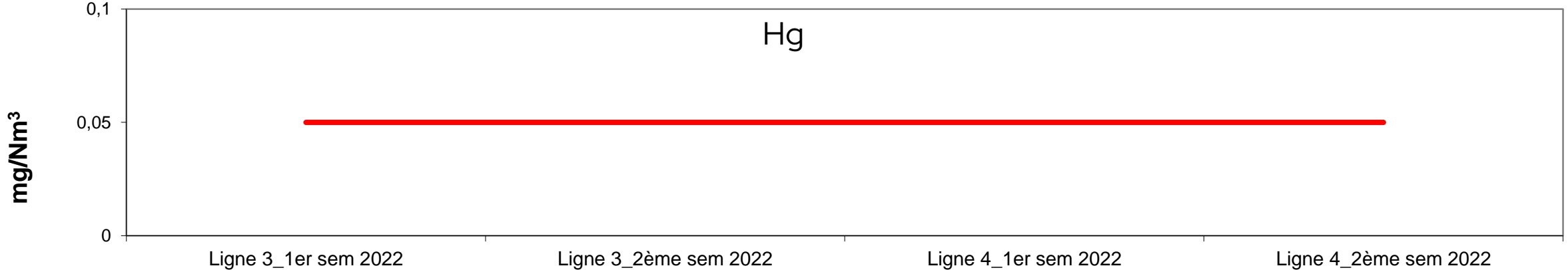

Contrôles par organisme extérieur

Total des métaux lourds

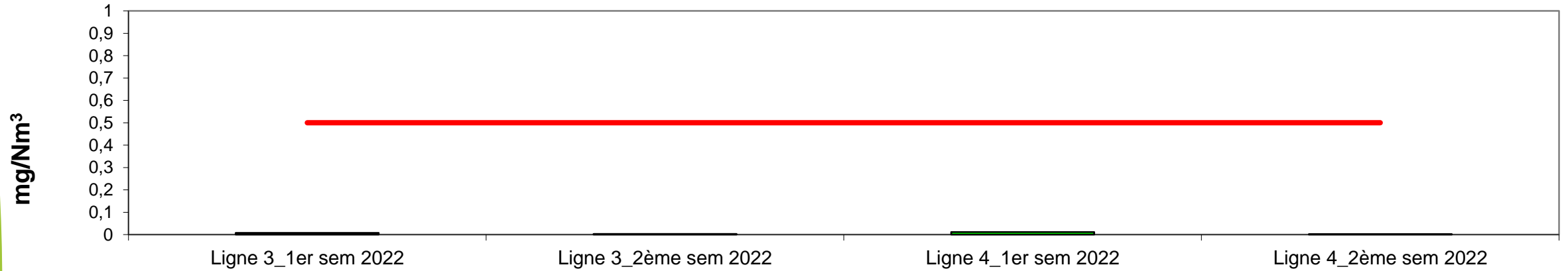

Dioxines

